

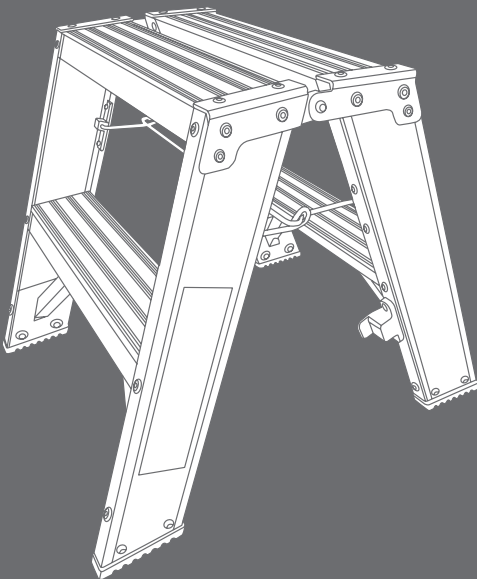

LEITERTRITT COMPACT

Art. 0962 930 602



 **Gebrauchsanleitung**



EN 14183
DGUV-I 208-016

Der Leitertritt Compact ist ein freistehender Tritt mit mindestens 80 mm tiefen Stufen. Die Holme dieses Tritts verbreitern sich konisch nach unten zum sicheren Stand auf dem Untergrund.

Die Bedienungsanleitung muss vor der Benutzung des Tritts gelesen werden.

Inhaltsverzeichnis

1. Technische Daten/Informationen/Beschreibung des Produktes
 2. Lieferumfang
 3. Montage, Ingebrauchnahme
 4. Beschreibung der Bedienung; Art der Verwendung
 5. Vorsorgemaßnahmen und Sicherheitsanweisungen
 6. Wartung, Wartungsplan, Reparatur und Reinigung
 7. Lagerung und Transport
 8. Entsorgung/Umweltaspekte
- Herstellerangaben

1. Technische Daten/Beschreibung des Produkts

Anzahl Stufen	Länge m	Breite unten/oben m	Plattformhöhe m	Schrittlänge m	Traglast max. kg	Standhöhe m	Arbeitshöhe m	Reichhöhe m	Transportmaße			Gewicht kg	Art.
									Länge m	Breite m	Höhe m		
2 x 2	0,51	0,45/0,40	0,43	0,57	150	0,43	1,93	2,43	0,51	0,45	0,21	4,93	0962 930 602

Der Leitertritt hat auf der oberen Plattform eine Standfläche von 40 x 21 cm.

Die Handlungsanleitung (DGUV-Information 208-016) gibt Hinweise zu den Regelungen des Arbeitsschutzgesetzes, der BetrSichV, der berufsgenossenschaftlichen Regelungen und der einschlägigen Normen, die beim Bereitstellen und Benutzen von Leitern zu berücksichtigen sind.

Standhöhe siehe Tabelle

Arbeitshöhe = Standhöhe + 1,50 m

Reichhöhe = Standhöhe + 2,00 m

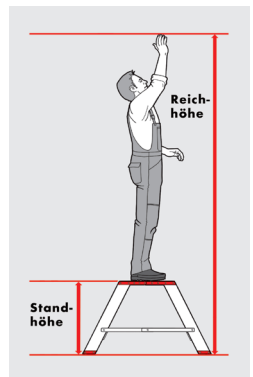
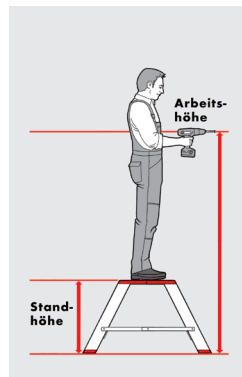

2. Lieferumfang

- 1 Leitertritt COMPACT
- 1 Bedienungsanleitung

3. Montage, Ingebrauchnahme

Beim Aufbau und bei der Bedienung des Tritts sind die auf dem Produkt und in dieser Bedienungsanleitung angegebenen Hinweise zwingend zu beachten. Es dürfen nur Originalteile verwendet werden!

4. Beschreibung der Bedienung, Art der Verwendung





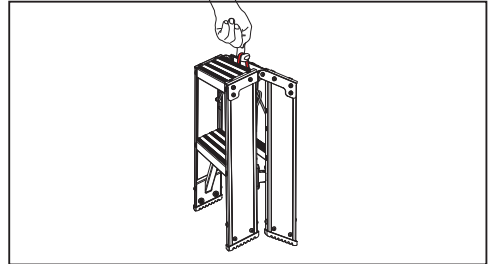
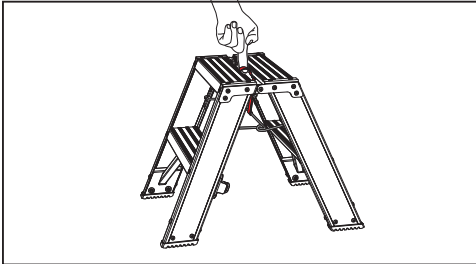

Der Tritt darf nur so verwendet werden, wie in dieser Bedienungsanleitung beschrieben. Jede andere Verwendung gilt als nicht bestimmungsgemäß. Für Schäden, die durch solchen nicht bestimmungsgemäßen Gebrauch entstanden sind, wird keine Haftung übernommen.





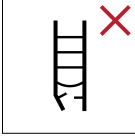

Veränderungen an dem Tritt, die nicht von Seiten des Herstellers autorisiert sind, führen zum Erlöschen der Garantie und Gewährleistung.

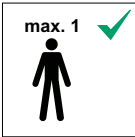

Zum Entriegeln der Spreizsicherung einfach das rote Gurtband in der Mitte der oberen Plattform nach oben ziehen.



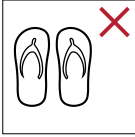



5. Vorsorgemaßnahmen und Sicherheitshinweise

Nr.	Beschreibung	Symbol
1	Warnung, Sturz von dem Tritt.	
2	Anleitung beachten.	
3	Tritt nach Lieferung prüfen. Vor jeder Nutzung Sichtprüfung des Tritts auf Beschädigung und sichere Benutzung. Keinen beschädigten Tritt benutzen.	
4	Höchstmögliche Nutzlast.	
5	Den Tritt nicht auf unebenem oder losem Untergrund benutzen	
6	Seitliches Hinauslehnen vermeiden.	
7	Den Tritt nicht auf verunreinigtem Untergrund aufstellen.	
8	Höchstmögliche Anzahl der Benutzer.	

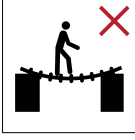
Nr.	Beschreibung	Symbol
9	Den Tritt nicht mit abgewendetem Gesicht auf- oder absteigen.	
10	Beim Aufsteigen und Absteigen gut festhalten. Bei Arbeiten auf dem Tritt festhalten oder andere Sicherheitsmaßnahmen ergreifen, wenn dies nicht möglich ist.	
11	Arbeiten, die eine seitliche Belastung bei Tritten bewirken, z.B. seitliches Bohren durch feste Werkstoffe, vermeiden.	
12	Bei Benutzung eines Tritts keine Ausrüstung tragen, die schwer oder unhandlich ist.	
13	Den Tritt nicht mit ungeeigneten Schuhen besteigen.	
14	Den Tritt im Fall von körperlichen Einschränkungen nicht benutzen. Bestimmte gesundheitliche Gegebenheiten, Medikamenteneinnahme, Alkohol- oder Drogenmissbrauch können bei der Benutzung des Tritts zu einer Gefährdung der Sicherheit führen.	
15	Nicht zu lange ohne regelmäßige Unterbrechung auf dem Tritt bleiben (Müdigkeit ist ein Risiko).	-

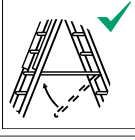
Nr.	Beschreibung	Symbol
16	Beim Transport des Tritts Schäden verhindern, z.B. durch Festzurren und sicherstellen, dass er auf angemessene Weise befestigt/angebracht ist.	-
17	Sicherstellen, dass der Tritt für den jeweiligen Einsatz geeignet ist.	-
18	Einen verunreinigten Tritt, z.B. durch nasse Farbe, Schmutz, Öl oder Schnee, nicht benutzen.	-
19	Den Tritt nicht im Freien bei ungünstigen Wetterbedingungen, z.B. starkem Wind, benutzen.	-
20	Im Rahmen eines beruflichen Gebrauchs muss eine Risikobewertung unter Berücksichtigung der Rechtsvorschriften im Land der Benutzung durchgeführt werden.	-
21	Wenn der Tritt in Stellung gebracht wird, ist auf das Risiko einer Kollision zu achten, z.B. mit Fußgängern, Fahrzeugen oder Türen. Türen (jedoch nicht Notausgänge) und Fenster im Arbeitsbereich verriegeln, falls möglich.	-
22	Warnung, elektrische Gefährdung Alle durch elektrische Betriebsmittel im Arbeitsbereich gegebenen Risiken feststellen, z.B. Hochspannungs-Freileitungen oder andere freiliegende elektrische Betriebsmittel, und den Tritt nicht verwenden, wenn Risiken durch elektrischen Strom bestehen.	 
23	Für unvermeidbare Arbeiten unter elektrischer Spannung nicht leitende Tritte benutzen.	-

Nr.	Beschreibung	Symbol
24	Den Tritt nicht als Überbrückung benutzen.	
25	Die Konstruktion des Tritts nicht verändern.	-
26	Während des Stehens auf dem Tritt diesen nicht bewegen.	-
27	Bei Verwendung im Freien Wind beachten.	-
28	Nicht von dem Tritt auf eine andere Oberfläche seitlich wegsteigen.	
29	Den Tritt vor Benutzung vollständig öffnen.	
30	Den Tritt nur mit eingelegter Spreizsicherung verwenden.	
31	Tritte dürfen nicht als Anlegeleitern verwendet werden.	

6. Reparaturen, Wartung, Prüfung und Reinigung

Reparaturen und Wartungsarbeiten an dem Tritt müssen von einer fachkundigen Person und den Anleitungen des Herstellers entsprechend durchgeführt werden.

Bei Reparatur und Austausch von Teilen, wie z.B. Füßen, ist falls erforderlich der Hersteller oder Händler zu kontaktieren.

Hinweise zur Prüfung und Instandhaltung gibt die Handlungsanleitung (DGUV-Information 206-016).

7. Lagerung und Transport

Der Tritt muss vor Witterungsverhältnissen, wie z.B. Feuchtigkeit, übermäßige Hitze oder Witterung, geschützt und die Lagerung an einem trockenen Ort sein.

Der Tritt muss in einer flach liegenden oder senkrecht stehenden Position gelagert werden.

Der Tritt muss so gelagert werden, dass er nicht durch Fahrzeuge, schwere Objekte oder Verunreinigungen beschädigt werden kann.

Der Tritt muss so gelagert werden, dass weder eine Stolpergefahr oder Behinderung verursacht wird.

Der Tritt muss sicher gelagert bzw. positioniert werden, damit er nicht für einen kriminellen Zweck verwendet werden kann bzw. nicht von Unbefugten betreten werden kann (z.B. spielende Kinder).

Beim Transport des Tritts auf dem Dach oder im Fahrzeug darauf achten, dass Beschädigungen verhindert werden und sicherstellen, dass der Tritt auf angemessene Weise befestigt (z.B. Festzurren) ist.

8. Entsorgung/Umweltaspekte

Die Verpackung ist entsprechend den geltenden Bestimmungen und Gesetzen zu entsorgen. Die Verpackung sowie der Tritt sind kein Spielzeug. Durch die Verpackung kann Erstickungsgefahr bestehen.

Nach Ende der Gebrauchsfähigkeit muss der Tritt entsprechend den geltenden Vorschriften entsorgt werden.

Da es sich bei Aluminium um einen hochwertigen Werkstoff handelt, sollte es dem Recyclingprozess zugeführt werden.

Entsprechende Auskünfte erteilt Ihnen Ihre zuständige Kommune.

Adolf Würth GmbH & Co. KG
Reinhold-Würth-Straße 12 - 17
74653 Künzelsau, Germany
info@wuerth.de
www.wuerth.de

© by Adolf Würth GmbH & Co. KG
Alle Rechte vorbehalten
Verantwortlich für den Inhalt:
Abt. PFC/Tobias Krumrein
Redaktion: Abt. MPDV/Jana Lerch

Nachdruck nur mit Genehmigung
MPDV-SF-05/25

Wir behalten uns das Recht vor, Produktveränderungen, die aus unserer Sicht einer Qualitätsverbesserung dienen, auch ohne Vorankündigung oder Mitteilung jederzeit durchzuführen. Abbildungen können Beispiellabbildungen sein, die im Erscheinungsbild von der gelieferten Ware abweichen können. Irrtümer behalten wir uns vor, für Druckfehler übernehmen wir keine Haftung. Es gelten unsere allgemeinen Geschäftsbedingungen.